



CLASS B AIS TRANSPONDER

XA-200

用户手册

1、XA-200 安装尺寸图

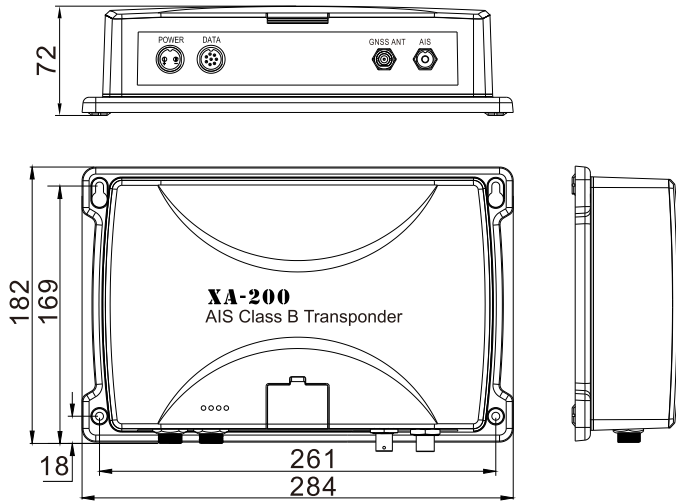

2、XA-200 设备连接图

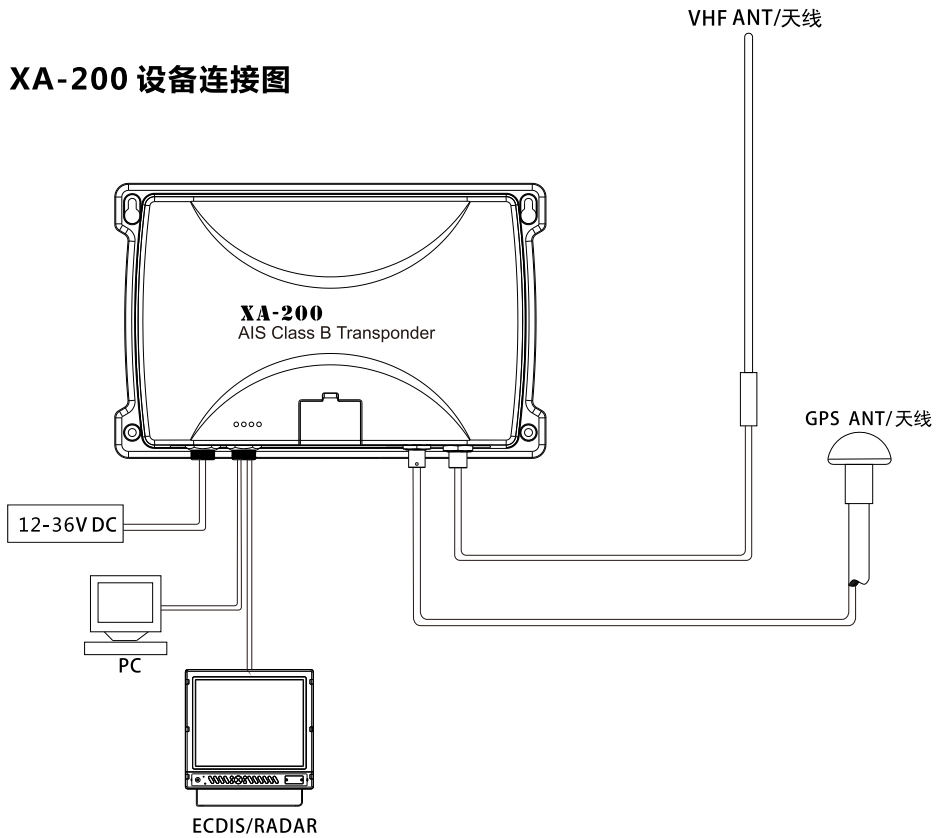

3、主机外部接口定义

- [1] POWER
- [2] NMEA
- [3] GPS ANT
- [4] VHF ANT

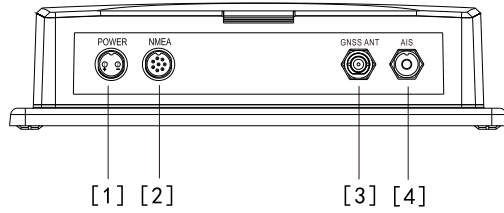

电源接口为2芯航空插座的连线，其中红色为输入电源正极，黑色为输入电源负极。将该两条线连接至船只直流 12-36V 的电源，连接电源时，请注意电源极性和电压范围！

电源接口定义如右图：

- 1.电源的正极
- 2.电源的负极

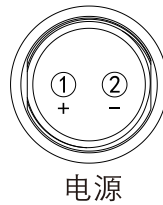

数据接口与电脑串口连接示意图如下：

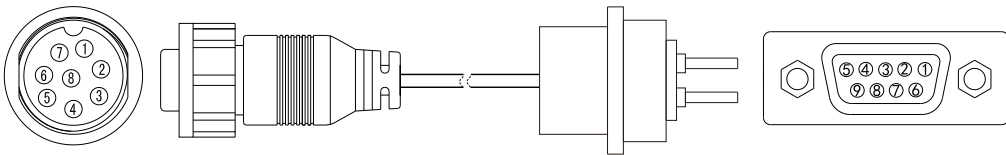

接口定义如下图：

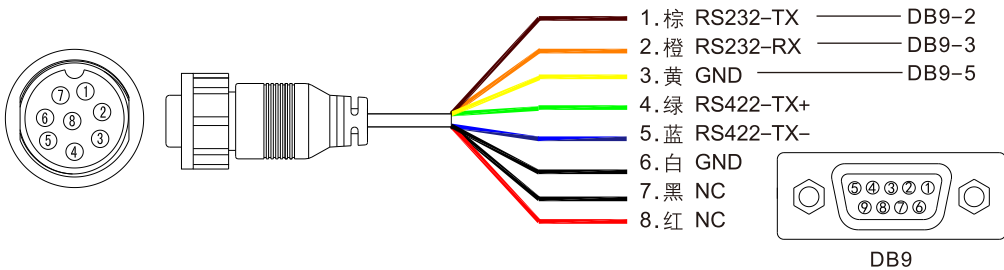

4、设备指示灯定义

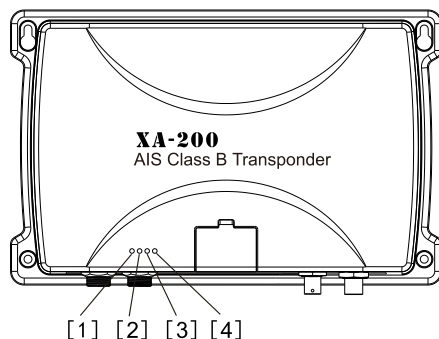

- [1]运行灯：红灯（通电后常亮，接入GPS天线后闪烁）
- [2]ERROR灯：长灭（预留）
- [3]TX灯：黄灯（发送信号灯）
- [4]RX灯：黄灯（接收信号灯，接入VHF天线后闪烁）

5、软件操作

- (1) 从如下地址下载电脑端烧写软件

Http://www.xinuo.com/xinuo_xiamen/XA-200--1.rar

- (2) 解压文件夹并双击打开烧写软件

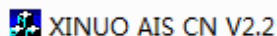



- (3) 对串口和波特率进行设置



- 串口：选择连接到电脑主机DB9对应的串口。
- 波特率设置：波特率设置为38400。

- (4) 连接

单击  键，当按键切换为  状态，说明成功连接。

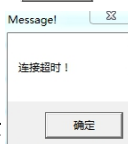

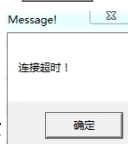
注意：连接不成功时，将提示 ，此时请检查所有连线是否正常连接，若不能排除故障，请联系当地经销商。

(5) 成功连接后，对静态参数进行输入

- 九位码：将光标移至九位码栏，输入九位码（9位数字），如413000111。
- 船舶呼号：将光标移至呼号栏，输入呼号（7位字符以内，需使用大写字母以及规范内的符号），如XINUO。
- 船舶名称：将光标移至船名栏，输入船名（20位字符以内，需使用大写字母以及规范内的符号），如XIAMEN。

- 船舶类型：单击船舶类型栏，此时出现下拉菜单。滑动鼠标滚轮可选择不同船舶类型。单击选中船舶类型，如Fishing，在船舶类型后显示该类型编号。



- 设备安装信息：根据设备安放在船舶的位置和船舶本身大小信息填写A,B,C和D距离，如8、8、2、2。距离A与B范围为0-511米，距离C与D范围为0-63米。

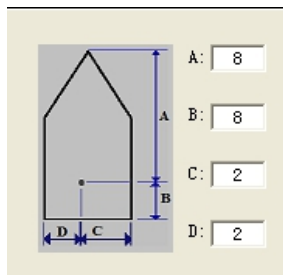

(6) 配置设备

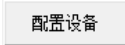
确认静态参数无误后，单击  写入参数。



若写入失败，提示 ，请查看填写的静态参数是否符合条件。

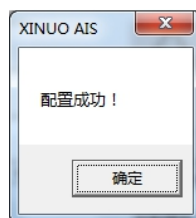

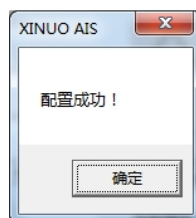
若写入成功，提示 ，静态参数烧写完成。

(7) 读取设备

读取设备，即读取XA-200已设置好的静态参数。

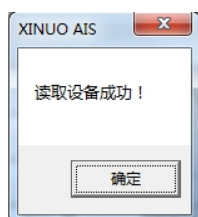

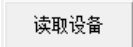
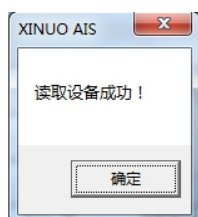
单击 ，提示 ，即读取成功。

6、XA-200规格参数

适用的标准

IEC 62287-1 Ed. 2, 2010 IEC 61108-1 Ed. 1, 2003

IEC 61162-1 Ed. 3, 2007 IEC 60945 Ed. 4, 2002

ITU-R M.1371-4, 2010

高频收发器

频率范围 156.025 MHz ~ 162.025 MHz

频道带宽 25 KHz

调制 GMSK / FM

数据传输速率 9600 bps

AIS发射信道 1

AIS接收信道 2 (含A,B信道)

A信道频率 161.975 MHz

B信道频率 162.025 Mhz

发射功率 2W/5W

接收灵敏度 < -107 dBm @ 20% PER

工作环境

工作温度 -15°C ~ 55°C

防水等级 IPX6

电源

电源电压 直流12~36V

LED指示灯

RX LED灯 AIS信号接收指示灯

TX LED灯 AIS信号发送指示灯

连接接口

GPS天线接口	BNC
VHF天线接口	VHF天线连接
NMEA0183(RS-422)	IEC 61162-1/IEC 61162-2, 38400波特率(默认), 可编程, 输入和输出波特率相同
RS-232	115200波特率(默认), 可编程



新诺北斗航科信息技术(厦门)股份有限公司

Xinuo Information Technology (Xiamen) Corporation Limited

中国 厦门市 集美软件园三期 诚毅北大街1号2001单元 (B04栋2001单元)

电话: +86-592-3300300 传真: +86-592-3300310 服务热线: 400-8868-592

网址: <http://www.xinuo.com>

Email: info@xinuo.com



微信公众号